

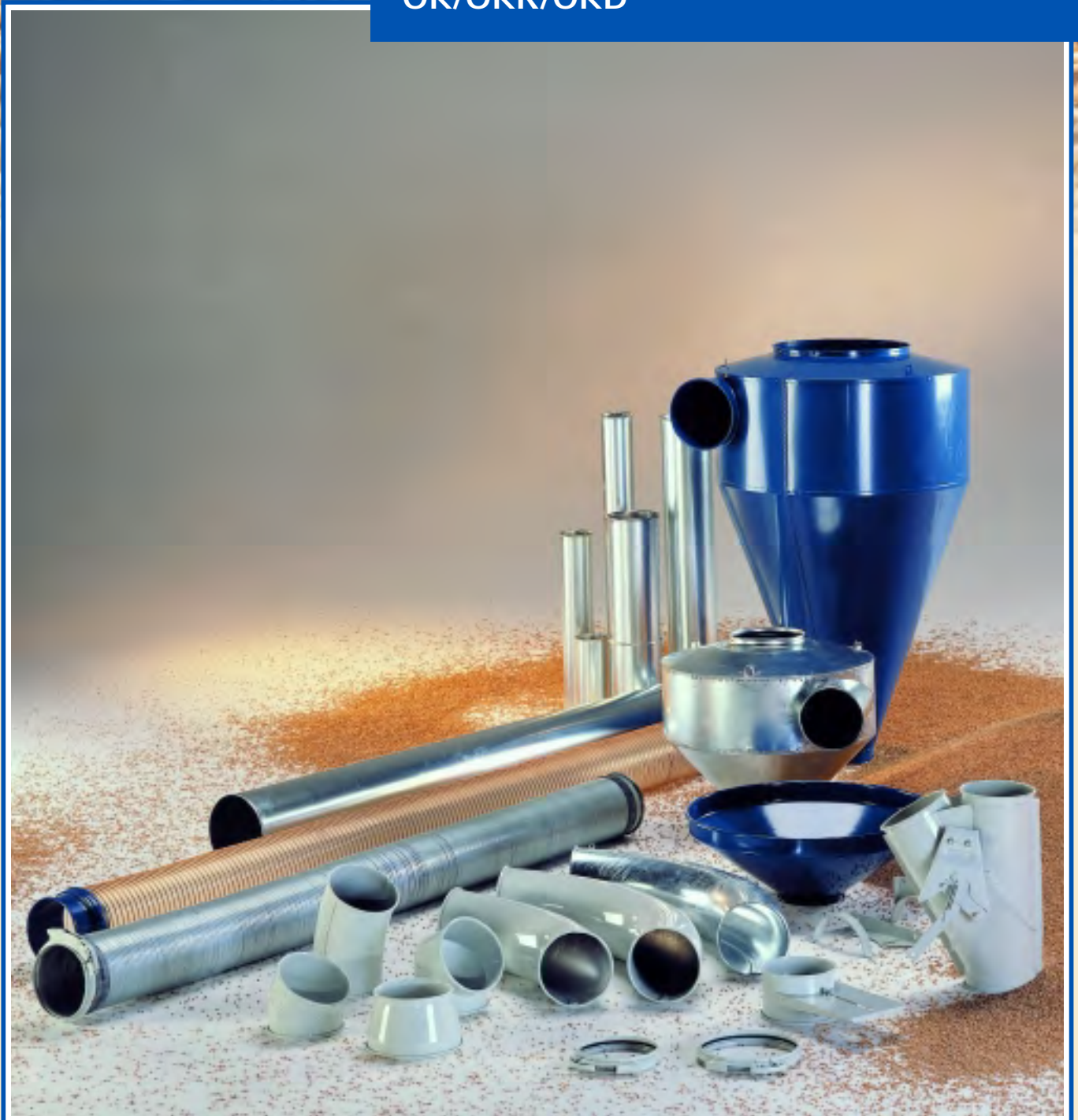

# OKパイプシステム

OK/OKR/OKD

Kongskilde  
OK Pipe System



OKパイプ・システムは農業及び工業分野での空気輸送や通気装置として優れています。

シンプルかつフレキシブルなシステムですから、どのような目的にも適し、配管距離が比較的短くて済みますので、効果的かつ経済的です。

使用例として、穀物、紙片、プラスチック・ペレット、鋸屑などの空気輸送から通気装置としてまで、幅広く御使用頂けます。

規格品のみならず、御客様からの特別注文にもお応えします。輸送や通気はもちろんのこと、様々な要求にも受注生産で対応します。

### 強固な構造 気密性の高い接続部

OKパイプ・システムは亜鉛引鉄板で作られています。パイプ両端がロール形になっているので耐性が強化され、丸い形状のまましっかりと接続できるようになっています。

### 3種類のパイプ外径

OKパイプ・システムは、パイプ外径が異なる3種類を用意しています。

- OK100(φ=100 mm)
- OK160(φ=160 mm)
- OK200(φ=200 mm)

寸法はパイプ外径です。

### パイプの板厚の選択

パイプの板厚の選択は主にパイプシステムがさらされる輸送物の磨耗



度によります。

幅広く使用できるよう異なる板厚3種類を用意しています。

- OK : 標準タイプ
- OKR: 強化タイプ
- OKD: 超強化タイプ(垂直落下用)

### 風の流れを完全利用

先進生産機械はパイプの内面を滑らかに仕上げますので、風の流れを最大限利用し、輸送時、垂直落下でも輸送物にダメージを与えず、効率的な輸送を実現します。

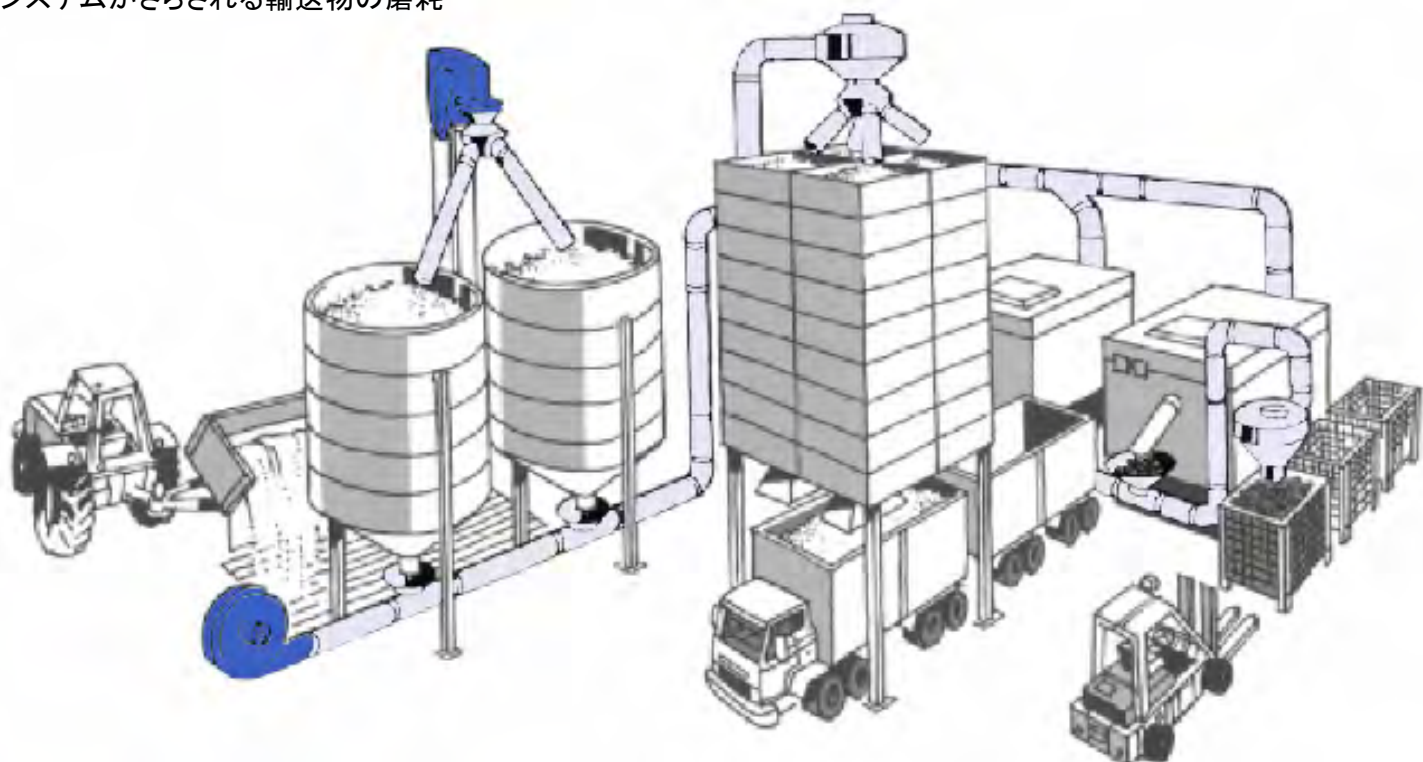



## モジュラーパイプシステム

OKパイプ・システムはパイプ、バンド、分岐管、切替管、サイクロン、排出管などによって構成されるように設計されています。これらのコンポーネントはOKクイック・リリース・クランプを使って素早く容易に組む事ができます。幅広いOKパイプとそのアクセサリは自在性があり既存施設の内部でも、簡単に配管が可能です。

### 一時的な配管と恒久的な配管

クランプは2種類あり、一時的な配管用と恒久的な配管用があります。もし、パイプを取り外したり取り替えたりするようなら、面倒な工具類は一切不要で取り外しや取付ができるOKクイック・リリース・クランプの使用をお勧めします。比較的軽量なOKパイプなら、組立も簡単です。恒久的な配管にはOKボルト・クランプを御使用下さい。

### 設置面積を抑えます

OKパイプ・サポートを使えば、壁面や天井にも配管できますので、製造

工場や貯蔵施設でも、貴重なフロア・スペースを空ける事ができます。

### 作業は経済的に

OKクランプは配管の保守や変更といった作業を簡単にします。磨耗したパーツは新しいものに取り替えるだけになります。OKパイプ・システムには様々なタイプのコンポーネントが揃っていますので、特別なパーツは必要ありません。

### 現代的な技術 魅力的な価格

現代的な製造技術はモジュール設計を考案し、それは広範囲にわたる規格構成材の使用は魅力的な価格で効果的なシステムを得られます。

### 簡単な注文 迅速な発送

次ページに詳細な技術情報と個々のアイテムの品番があります。迅速な発送の為、常にこれらの品番を引用し、全てのアイテムは在庫されています。

## 空気輸送

OK - OKR

排気/通風

OK

ダウンパイプ(垂直落下)

OKD

### 専門知識とノウハウ

コングスキルド社は40年以上に渡り空気輸送システムを供給してきました。そのような経験によりこの分野において知識や専門知識が加えられています。今日の需要に添うのみならず将来の需要にも容易に変革できる経済的な解決策について躊躇せず私たちに相談してください。ヨーロッパでのリーダー的なパイプ供給者の一つであることが名誉であると同時に責任ある立場です。

## 空気輸送用 排気用 通気用

### クランプ



クイックリリース・クランプ, グレー  
122 040 162



クイックリリース・クランプ, グレー  
122 040 165

### パイプ

板厚: 0.75 mm.

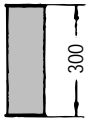

0.3m パイプ, ガルバナイズ  
122 040 119

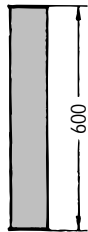

0.6m パイプ, ガルバナイズ  
122 040 118

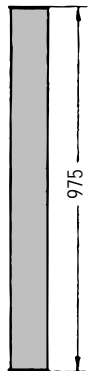

1.0m パイプ, ガルバナイズ  
122 040 117



2.0m パイプ, ガルバナイズ  
122 040 116

### テレスコピックパイプ

板厚: 0.75 mm

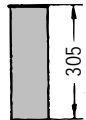

0.3m テレスコピックパイプ, ガルバナイズ  
122 040 172

ラバーリング  
122 040 018

### バンド

板厚: 内側1.0/外側1.0mm

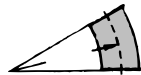

30° ベンド, グレー  
122 040 124

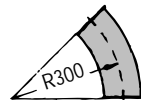

45° ベンド, グレー  
122 040 122

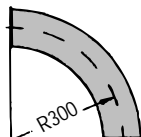

90° ベンド, グレー  
122 040 120

### 切替管

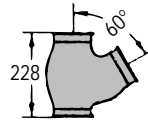

2又切替管 60°, グレー  
122 040 132

### 分岐管

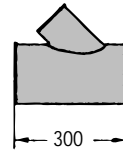

分岐管 45°, グレー  
OK 160/100/160  
131 025 052

### パイプサポート



パイプサポート, ガルバナイズ  
122 040 174

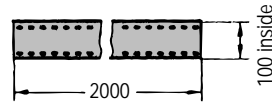

延長パイプサポート, ガルバナイズ  
131 025 094

### シャッター



シャッター, グレー    シャッターシール  
131 025 048    131 025 050

### 移行管



移行管 OK 100/160, グレー  
122 000 308

### アダプター



OK 100 アダプター, ガルバナイズ  
122 040 131

### ラバーシール



ラバーシール  
(OK 100用).  
122 040 041

### サイレンサー

サイレンサーに輸送物を通せません

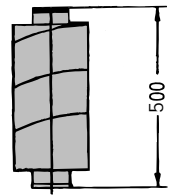

0.5m サイレンサー, ガルバナイズ  
125 500 525

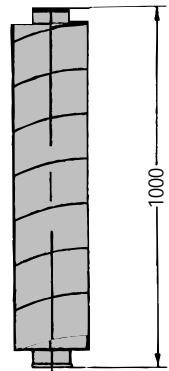

1.0m サイレンサー, ガルバナイズ  
125 500 551

## 空気輸送用 排気用

### クランプ



クイックリリース・クランプ, グレー  
122 000 780



クイックリリース・クランプ, ガルバナイズ  
122 000 800



ボルト式クランプ, ガルバナイズ  
122 000 193



ボルト式/クイックリリース・クランプ, グレー  
122 000 648

### パイプ

板厚: 0.9 mm



0.06 m パイプ, グレー  
122 010 011

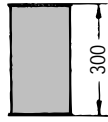

0.3 m パイプ, ガルバナイズ  
122 010 010

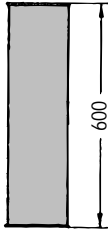

0.6 m パイプ, ガルバナイズ  
122 010 008

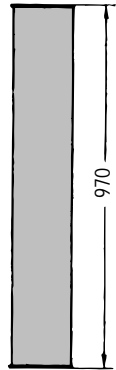

1.0 m パイプ, ガルバナイズ  
122 010 007

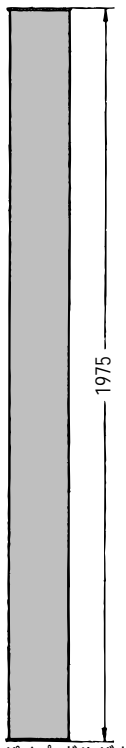

2.0 m パイプ, ガルバナイズ  
122 010 006

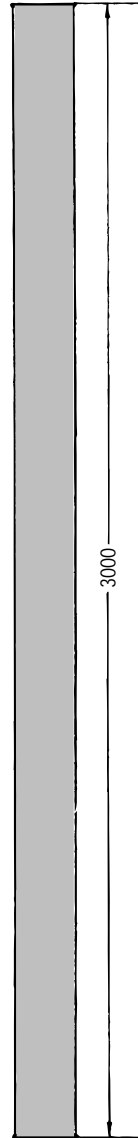

3.0 m パイプ, ガルバナイズ  
122 010 076

### テレスコピックパイプ

板厚: 0.9 mm



0.1 m テレスコピックパイプ, ガルバナイズ  
122 000 681

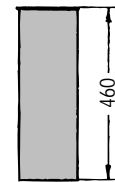

0.5 m テレスコピックパイプ, ガルバナイズ  
122 000 680



O-リング  
122 000 132

### バンド

板厚: 内側 1.0 / 外側 1.5 mm.

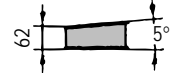

5° ベンド, グレー  
122 020 140

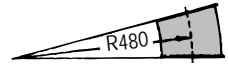

15° ベンド, グレー  
122 020 118

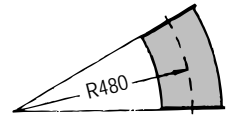

30° ベンド, グレー  
122 020 113

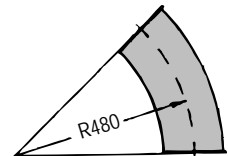

45° ベンド, グレー  
122 020 108

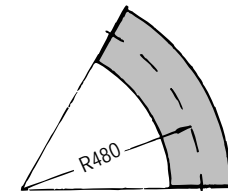

60° ベンド, グレー  
122 020 103

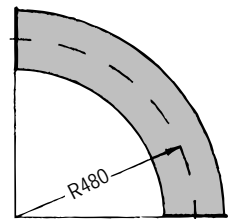

90° ベンド, グレー  
122 020 096

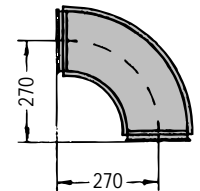

90° ベンド, グレー  
R = 240 (排気/通風用).  
板厚: 1.0 mm  
122 020 094

# OK 160 外径: 160mm

## 切替管

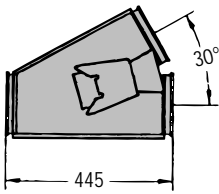

2又切替管30°, グレー  
122 000 690

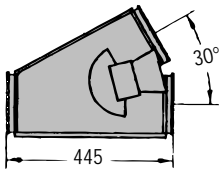

2又切替管30°, グレー  
エアシリンダー取付用 シリンダー含まず  
122 000 697



2又切替管30°用エアシリンダー  
122 000 639

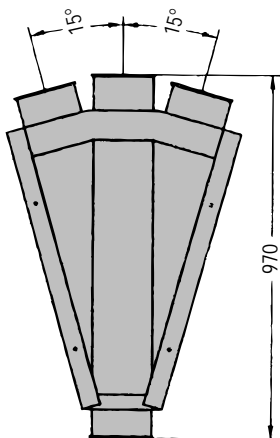

3又切替管15°, グレー  
122 000 682

## 分岐管

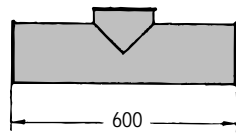

分岐管90°, グレー  
OK 160/100/160  
122 000 461

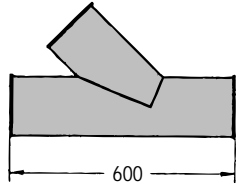

分岐管45°, グレー  
OK 160/100/160  
122 000 323

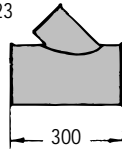

分岐管45°, グレー  
OK 160/100/160.  
131 025 052

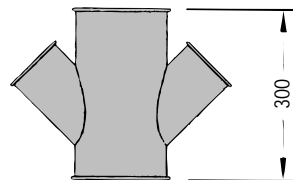

OK160 分岐パイプ45°  
2 x OK100枝管付, グレー  
122 000 805

## パイプサポート

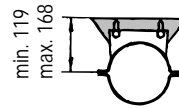

パイプサポート, グレー  
122 000 702

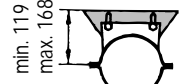

パイプサポート, ガルバナイズ  
122 000 360

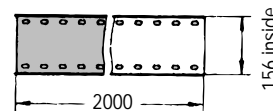

延長パイプサポート, ガルバナイズ  
131 025 055

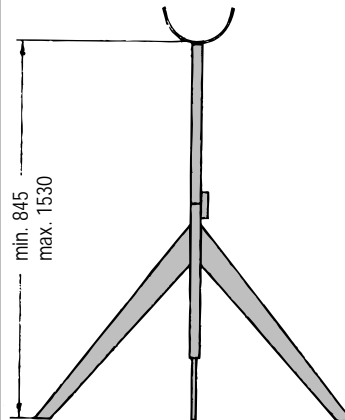

高さ調整可能パイプサポート, グレー  
122 000 705

## ダンパー



シャッター(ダンパー), ブルー  
(風量調整用).  
122 000 689

## 移行管



移行管 OK 100/160, グレー  
122 000 308

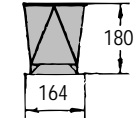

OK 160 角フランジ付アダプター, ブルー  
122 000 003

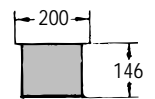

OK 160 角フランジ付アダプター, ブルー  
110 101 109

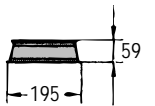

OK 160 フランジ付アダプター, グレー  
121 000 549

## 溶接用アダプター

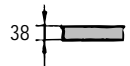

OK 160 溶接用アダプター, 塗装無  
板厚1mm  
122 000 592



OK 160 溶接用アダプター, 塗装無  
板厚2mm  
122 020 054

## 排出ヘッド

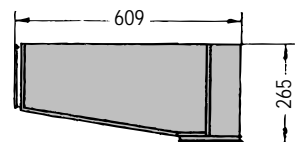

排出ヘッド, ガルバナイズ  
122 000 688

## デフレクター

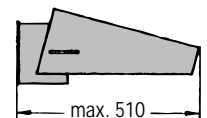

デフレクター, グレー  
122 000 684

# OK 160 外径: 160mm

## サイクロン

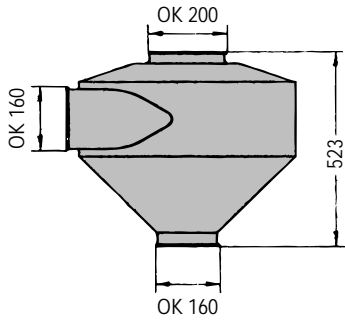

UC サイクロン, ガルバナイズ  
(排気用サイクロン)  
122 000 698

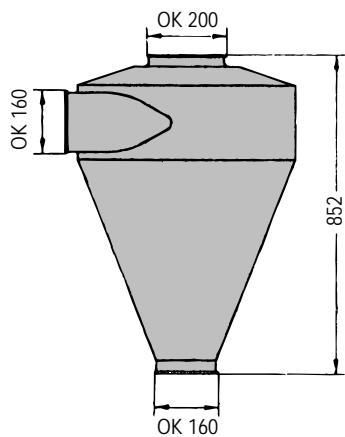

RC サイクロン, ガルバナイズ  
(ダストサイクロン)  
131 000 047

## スチール製フレキシブルホース

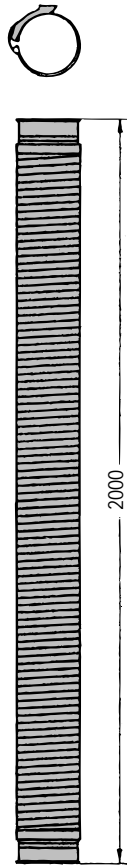

2.0m スチール製フレキシブルホース  
(1xクイックリリース・クランプ付)  
121 000 639

## ポリウレタン製 フレキシブルホース

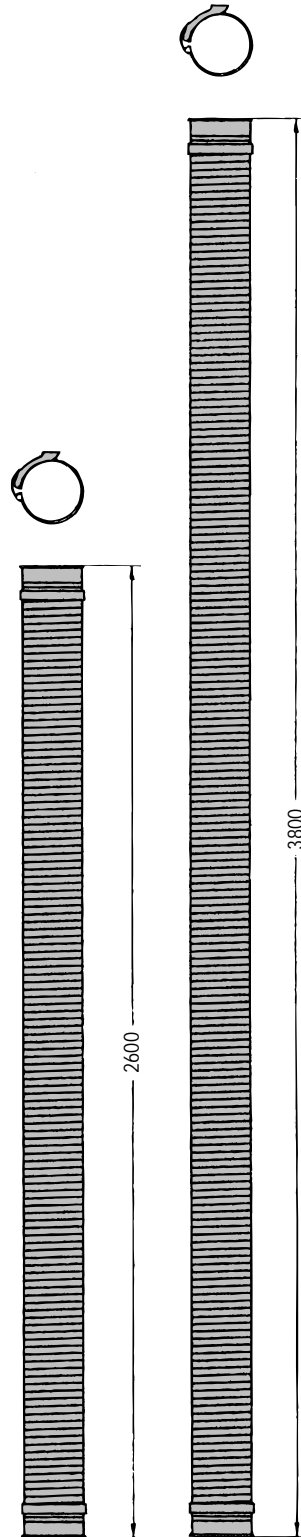

2.6m ポリウレタン製フレキシブルホース  
(1xクイックリリース・クランプ付)  
121 000 645

3.8m ポリウレタン製  
フレキシブルホース  
(1xクイックリリース・クランプ付)  
121 000 650

## ラバーソケット



ラバーソケット  
(OK160用)  
122 001 001

## サイレンサー

サイレンサーに輸送物を通せません

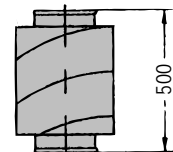

0.5m サイレンサー, ガルバナイズ  
125 500 544

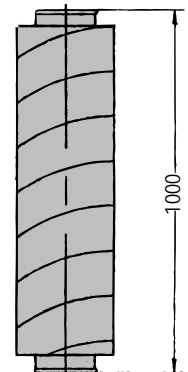

1.0m サイレンサー, ガルバナイズ  
125 500 552

# OKR 160 外径:160mm

## 空気輸送用 強化タイプ パイプシステム

### クランプ



クイックリリース・クランプ, グレー  
122 000 780



クイックリリース・クランプ, ガルバナイズ  
122 000 800



ボルト式クランプ, ガルバナイズ  
122 000 193



ボルト/クイックリリース・クランプ, ブルー  
122 000 648

### パイプ

板厚: 1.25 mm.

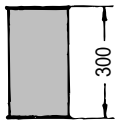

0.3m パイプ, ガルバナイズ  
122 010 043

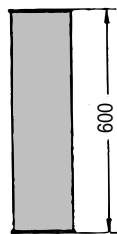

0.6m パイプ, ガルバナイズ  
122 010 042

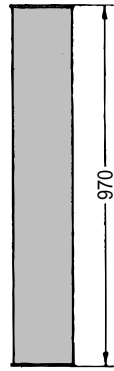

1.0mパイプ, ガルバナイズ  
122 010 041

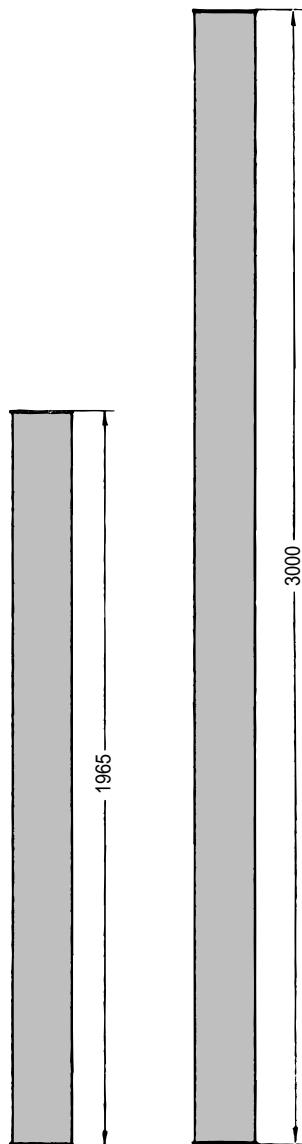

2.0m パイプ, ガルバナイズ  
122 010 040

3.0m パイプ, ガルバナイズ  
122 010 079

### テレスコピックパイプ

板厚: 1.25 mm

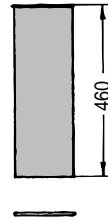

0.5m テレスコピックパイプ, ガルバナイズ  
122 000 694



0 - リング  
122 000 132

### バンド

板厚: 内側1.0/外側2.5mm



15° ベンド, ガルバナイズ  
122 020 137

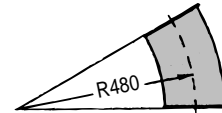

30° ベンド, ガルバナイズ  
122 020 134

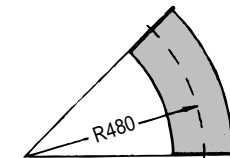

45° ベンド, ガルバナイズ  
122 020 131

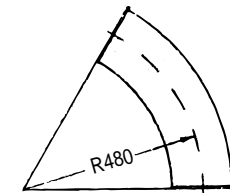

60° ベンド, ガルバナイズ  
122 020 128

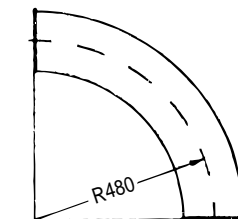

90° ベンド, ガルバナイズ  
122 020 124

### パイプサポート

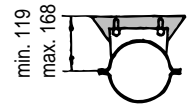

パイプサポート, ガルバナイズ  
122 000 702

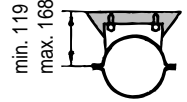

パイプサポート, ガルバナイズ  
122 000 360

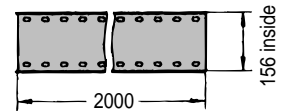

延長パイプサポート, ガルバナイズ  
131 025 055

### サイクロン

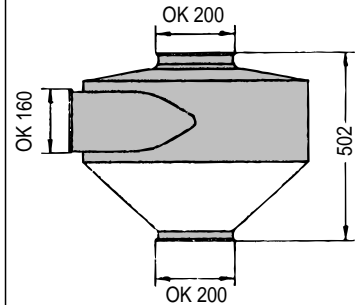

UCサイクロン, グレー  
(排気用サイクロン  
1xクイックリリース・クランプ付)  
122 000 687

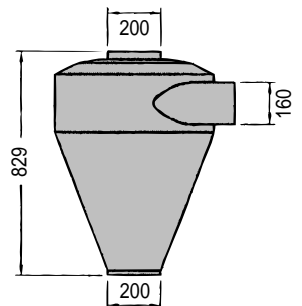

ICサイクロン 20°, グレー  
(交換可能フィルター付)  
131 025 101

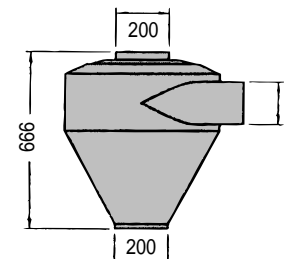

ICサイクロン 30°, グレー  
(交換可能フィルター付)  
121 000 719



# OKD 160 外径:160mm

## ダウンパイプシステム

### クランプ



クイックリリース・クランプ, グレー  
122 000 780



クイックリリース・クランプ, ガルバナイズ  
122 000 800



ボルト式クランプ, ガルバナイズ  
122 000 193



ボルト式/クイックリリースクランプ, ブルー  
122 000 648

### パイプ

板厚: 2mm

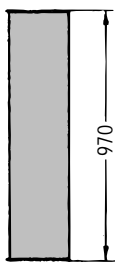

1.0m パイプ, ガルバナイズ  
122 010 044

### バンド

板厚: 内側1.5mm/外側1.5mm

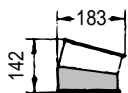

15° ベンド, グレー  
122 022 012

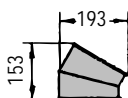

30° ベンド, グレー  
122 022 013

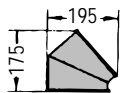

45° ベンド, グレー  
122 022 008

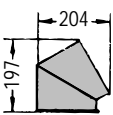

60° ベンド, グレー  
122 022 014

### 分岐管

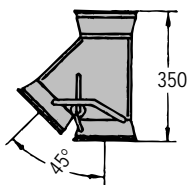

2又切替管45°, グレー  
122 000 692

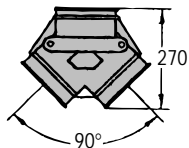

2又切替管90°, グレー  
124 000 014

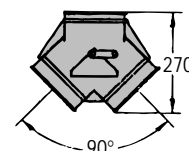

2又切替管90°, グレー  
エアシリンダー取付, シリンダー付  
124 000 084

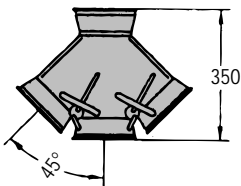

3又切替管45°, グレー  
122 000 693

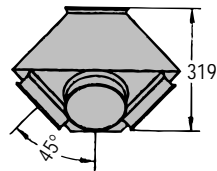

4方向切替管45°, グレー  
122 000 683

### オーバーフロー

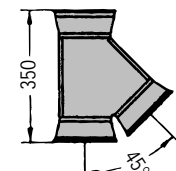

オーバーフロー, グレー  
122 000 496

### パイプサポート

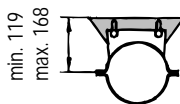

パイプサポート, グレー  
122 000 702

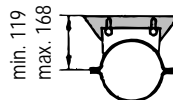

パイプサポート, ガルバナイズ  
122 000 360

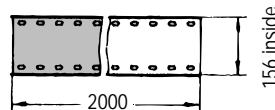

延長パイプサポート  
131 025 055

### シャッター

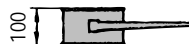

シャッター, グレー  
122 000 685

シャッターシール  
131 025 028



シャッター, グレー  
エアシリンダー取付,  
シリンダー付  
122 000 686

シャッターシール  
131 025 028

### シャッター



シャッター(排出用)  
124 050 008

### 移行管



移行管 OKD 160/200, グレー  
121 000 367

### 自在排出管

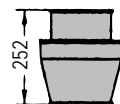

自在排出管, グレー  
最大排出角度35°  
124 000 083

### 鉄製フレキシブルホース

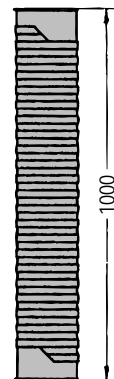

1.0m 鉄製フレキシブルホース  
122 000 197

### ホッパー

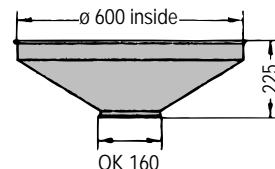

ホッパー(ガード無), ブルー  
122 000 470

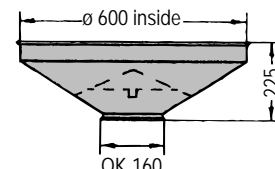

ホッパー(ガード付), ブルー  
121 100 135

### 延長ホッパー

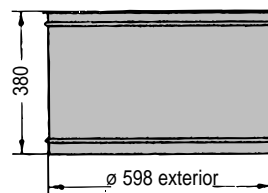

延長ホッパー, ブルー  
122 000 013

### ラバーアダプター

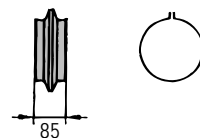

ラバーアダプター  
(2x留めバンド付)  
122 000 026

## 空気輸送用 排気用 通気用

### クランプ



クイックリリース・クランプ, グレー  
122 050 101



クイックリリース・クランプ, ガルバナイズ  
122 050 150



ボルト式クランプ, グレー  
122 050 110

### パイプ

板厚: 0,9 mm.

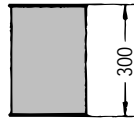

0.3m パイプ, ガルバナイズ  
122 050 086

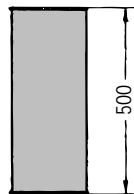

0.5m パイプ, ガルバナイズ  
122 050 085

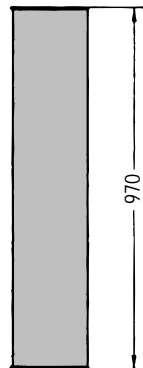

1.0m パイプ, ガルバナイズ  
122 050 084

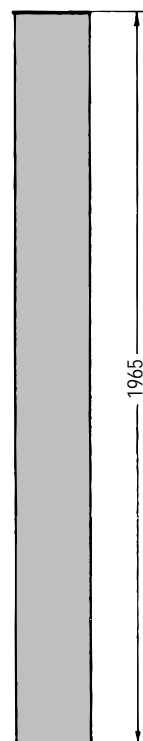

2.0m パイプ, ガルバナイズ  
122 050 083

### テレスコピックパイプ

板厚: 0,9 mm.

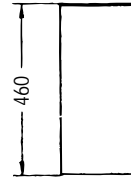

0.5m テレスコピックパイプ, ガルバナイズ  
122 050 106

O-リング  
122 000 850

### バンド

板厚: 0,9 mm.

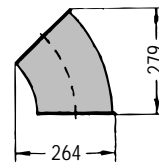

45° ベンド, ガルバナイズ  
R = 300  
122 050 115

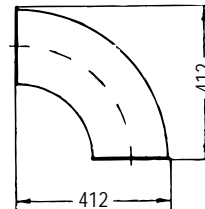

90° ベンド, ガルバナイズ  
R = 300  
122 050 116

### パイプサポート

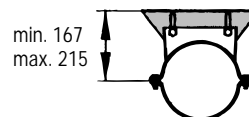

パイプサポート, ガルバナイズ  
122 050 134

### シャッター

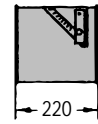

シャッター(ダンパー), ブルー  
(風量調整用)  
122 050 117

### サイクロン

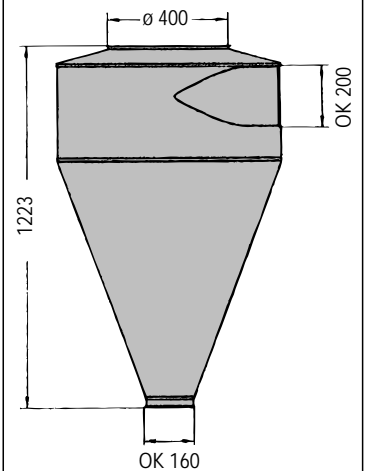

RCサイクロン, ブルー  
(ダストサイクロン)  
131 020 099

# OKD 200 外径: 200 mm

## ダウンパイプシステム

### Clamps



クイックリリース・クランプ, グレー  
122 050 101



クイックリリース・クランプ, ガルバナイズ  
122 050 150



ボルト式クランプ, グレー  
122 050 110

### パイプ

板厚: 2 mm.



0.15m パイプ, グレー  
122 000 455

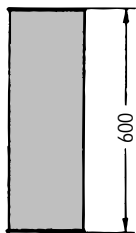

0.6m パイプ, グレー  
122 050 043

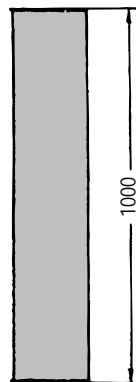

1.0m パイプ, グレー  
122 050 044

### テレスコピックパイプ

板厚: 2 mm.



0.5m テレスコピックパイプ, グレー  
122 050 132

O-リング  
122 000 850

### ベンド

板厚: 内側2.0mm/外側2.0mm

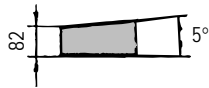

5° ベンド, グレー  
122 050 016

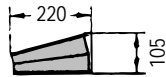

15° ベンド, グレー  
122 050 019

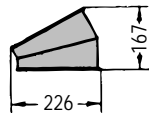

30° ベンド, グレー  
板厚: 1.5 mm  
122 050 087

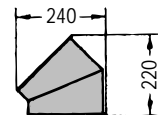

45° ベンド, グレー  
122 050 017

### 切替管

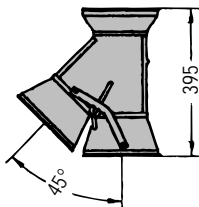

2又切替管 45°, グレー  
122 050 130

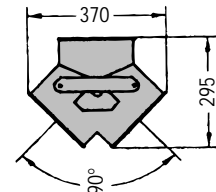

2又切替管 90°, グレー  
122 050 006

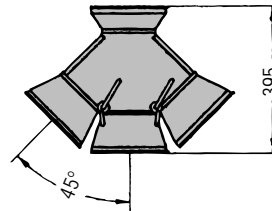

3又切替管 45°, グレー  
122 050 131

### オーバーフロー

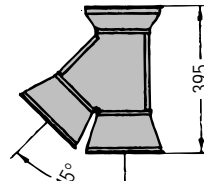

オーバーフロー, グレー  
122 050 035

### シャッター



シャッター, グレー  
121 106 096

### シャッター



シャッター, グレー(排出用)  
124 052 045

### 移行管

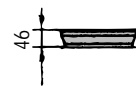

移行管 180/OKD 200, グレー  
121 000 629



移行管 OKD 200/250, グレー  
122 050 075

### 自在排出管

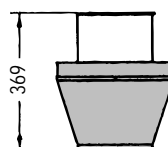

2又切替管, グレー  
最大排出角度 35°  
122 050 133

### 鉄製フレキシブルホース

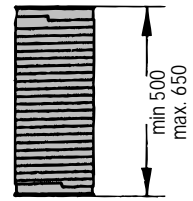

0.5m 鉄製フレキシブルホース  
122 050 156

### ホッパー

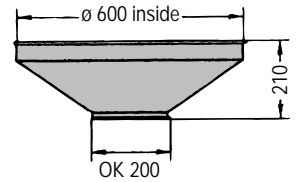

ホッパー (ガード無), ブルー  
122 050 051

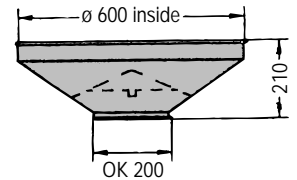

ホッパー(ガード付), ブルー  
121 106 071

### 延長ホッパー

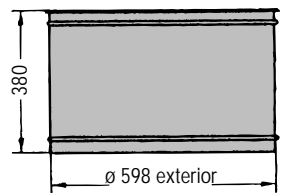

延長ホッパー, ブルー  
122 000 013

### パイプサポート

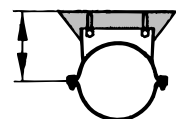

パイプサポート, ガルバナイズ  
122 050 134



**Kongskilde U.K. Ltd.**  
Hempstead Road, Holt  
Norfolk NR 25 6 EE  
Great Britain  
Phone: +44 12 63 713291  
Fax: +44 12 63 712922  
E-mail: mail@kuk.kongskilde.com

**Kongskilde South Africa (Pty) Ltd.**  
194 Main Road, Anderbolt  
Boksburg North (Johannesburg)  
P.O. Box 6146  
Dunswart 1508  
South Africa  
Phone: +27 11 894 234 1  
Fax: +27 11 894 619 4  
E-mail: mail@ksa.kongskilde.com



Kongskilde Industries A/S  
DK-4180 Sorø, Denmark  
Tel. +45 57 86 50 00  
Fax. +45 57 86 51 00  
E-mail: mail@kongskilde.com  
www.kongskilde.com

## 東映エージエンシー

事業局 貿易営業部

〒104-0031 東京都中央区新川1-18-11

TEL: 03(6825)3055 (直通)

FAX: 03(6825)3579